

# halo

## MOUNTING INSTRUCTIONS

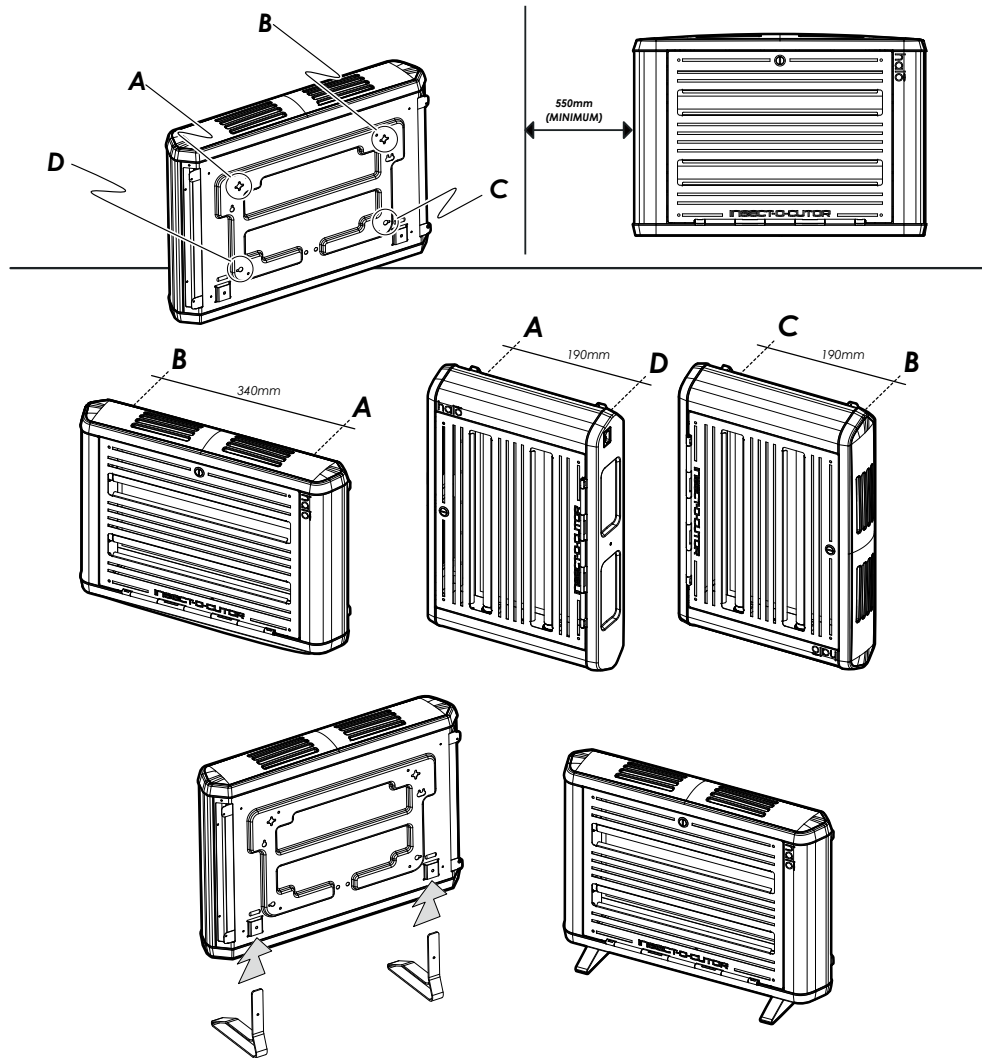

V270813

Information provided on these instructions is modified and updated from time to time. This is due to the constant redevelopment of our products. As such, it is not intended that you should rely on it or that it should form part of any contract. © 2013 P+L Systems

P+L Systems

Sterling House  
Grimbald Crag Close  
Knaresborough  
North Yorkshire  
HG5 8PJ UK

T +44 (0)800 988 5359  
F +44 (0)1423 863 497  
W [www.pandlsystems.com](http://www.pandlsystems.com)  
W [insect-o-cutor.co.uk](http://insect-o-cutor.co.uk)  
E [info@pandlsystems.com](mailto:info@pandlsystems.com)



# INSECT-O-CUTOR®

Product code  
HL15/30/45/2x30

Description  
HALO 15/30/45/2x30

Dimensions (mm) HxWxD  
588 x 248 x 118 (Halo 15)  
588 x 404 x 118 (Halo 30/45)  
588 x 404 x 236 (Halo 2x30)

Tubes  
TPX15-18

Glueboards (x6)  
GB015 (Black)  
GB012 (Black)  
GB011 (Yellow)

# halo

- Instruction booklet
- Notice d'utilisation
- Bedienungsanleitungssprachen
- Libretto istruzioni
- Instrukcję
- Manual de instrucciones
- livreto de instruções
- Instructieboekje
- Instruktionsboken

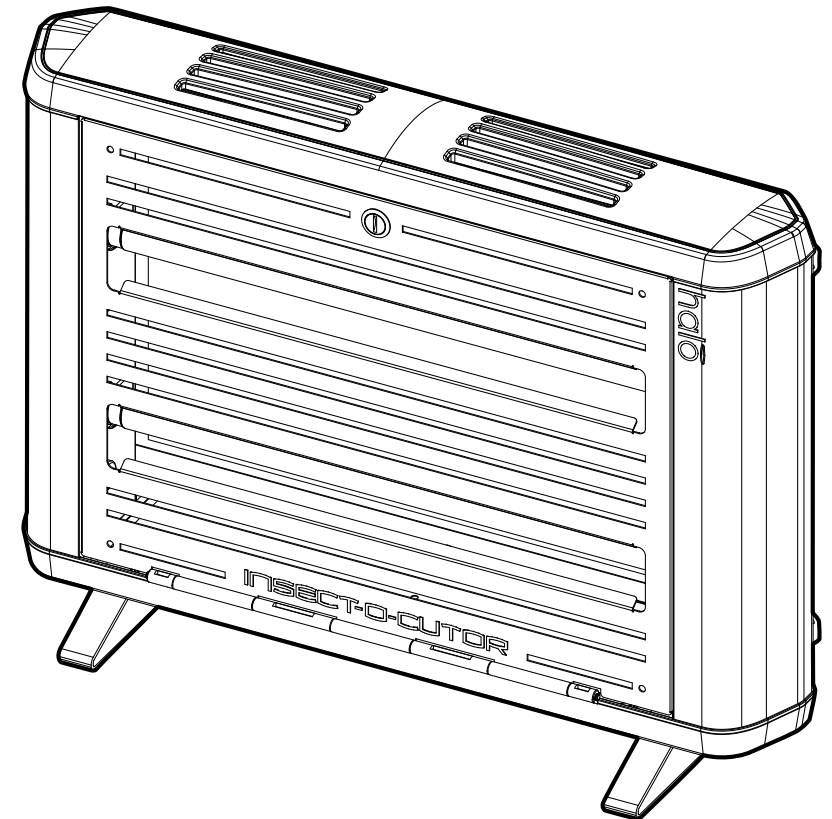

Please read these instructions carefully and store in a safe place for future reference.

### Halo

As part of the Insect-O-Cutor® brand of insect control products, **Halo** is a versatile professional flykiller which utilises highly effective UV tubes and is designed for use with a high specification Glupac® glueboard. **Halo** is available as a slimline 15, 30 or 45W model which can be wall or desk mounted, and a 2x30w model for ceiling suspension. **Halo 45** is also available as an IP65 version for demanding environments.

### CONTENTS OF PACKAGE

- 1 x Halo flykiller
- 1x Glupac® pheromone impregnated glueboard (X2 for Halo 2x30)
- 1 x Mains cable
- 1 x Removable aluminium debris tray (X2 for Halo 2x30)
- 1/2/3/4 x High powered UV tubes (Fitted)
- 4 x Screws and wall plugs (Not for Halo 2x30)
- 2 x Vertical mount glueboard retaining pins (Not for Halo 2x30)
- 2 x Desk mount feet & feet fixing pins (Not for Halo 2x30)
- 1 x Servicing key fob
- 2 x Suspension keyrings (Halo 2x30 only)

WARNING - THIS APPLIANCE MUST BE EARTHED (CLASS 1)

### INSECT CONTROL PRODUCTS

**Halo** utilises high powered ultra violet tubes to attract flying insects and retains the caught insects on a pheromone impregnated glueboard for inspection or hygienic disposal.

### WARNING

**Halo** is not to be used by children or persons with reduced physical, sensory or mental capabilities, or lack of experience and knowledge, unless they have been given supervision or instruction.

Children should be supervised to ensure they do not play with the appliance.

If the mains cable is damaged it must be replaced by a specialist mains cable available from P+L Systems Ltd or your supplier.

Not suitable for applications where potentially explosive environments may exist

### POSITIONING AND GUIDANCE FOR USING HALO

THIS UNIT IS FOR INDOOR USE ONLY.

**Halo** should ideally be fixed around two meters above the ground, preferably in the darkest place within the area to be protected. ENSURE THERE IS A MINIMUM OF 550mm BETWEEN ONE SIDE OF **HALO** AND THE ADJACENT SURFACE, TO PROVIDE ENOUGH SPACE TO INSERT THE GLUEBOARD (SEE MOUNTING INSTRUCTIONS.) Do not position the unit close to windows, skylights or other sources of light, or where it may be obscured by furniture, doors or other obstacles. Ideally, **Halo** should be visible from every part of the area to be protected.

**Halo** should ideally be in operation for 24 hours a day, ensuring your premises are kept free of flying insects. Insects are most attracted to **Halo** at night when there is no competition from daylight or other light sources.

\*Excludes tubes, glueboards and starters. Does not cover breakdown due to misuse, incorrect operation or use in an incorrect application

### GUARANTEE

**Halo** has a three year guarantee and if maintained as recommended in these instructions should continue to work for many years.\* Use of non-approved consumables may invalidate the guarantee. Ensure genuine Glupac® glueboards are used in conjunction with this product.

### INSTALLATION

INSTALLATION SHOULD BE CARRIED OUT BY SERVICE PERSONNEL ONLY.

To ensure **Halo** reaches you in perfect condition, a protective film covers the aluminium door. Remove this film before use.

For wall mounting, use the supplied wall mounting plugs and screws, making sure correct wall plugs are used for specialist mounting materials, such as plasterboard.

Wall Mounting - **Halo** can be wall mounted horizontally or vertically. For horizontal mounting, use the two inside cut outs on the debris tray to mark the correct wall mounting points. For vertical wall mounting, insert the two large plastic glueboard retaining pins in the two holes on the glueboard runners, to stop the glueboard falling out of the unit. (Supplied in the fixing kit)

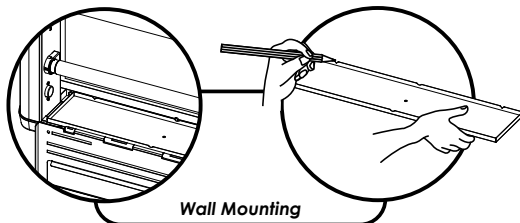

Wall Mounting

Desk mounting - **Halo** can be installed onto a horizontal surface by using the two supplied black steel feet. The feet can be secured in position by using the two large plastic fixing pins. (Supplied in the fixing kit)

Once **Halo** is installed in position, fit the Glupac® glueboard in place as described in the glueboard replacement section of this document. Use the removable mains lead and plug to connect the **Halo** to an appropriate power supply.

To maximise the effectiveness of **Halo** in catching flying insects, the top of the product has light apertures to increase the UV irradiance emitted from the product. However, these apertures can be covered to protect the glueboard from debris and prolong its life, by simply sliding the reflective aluminium cover forward.

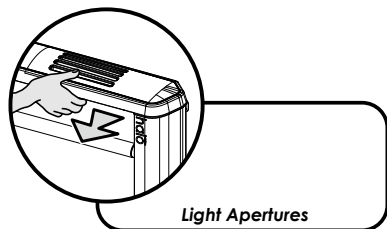

Light Apertures

### CLEANING

CLEANING SHOULD BE CARRIED OUT BY SERVICE PERSONNEL ONLY, AFTER ENSURING THAT THE UNIT IS DISCONNECTED FROM THE MAINS SUPPLY.

It is recommended that cleaning is carried out regularly when the glueboard is replaced. Once the glueboard is removed, the unit should be thoroughly wiped down with a damp cloth, removing any build up of dirt. Ensure the unit is completely dry before reconnecting it to the power supply.

### GLUEBOARD REPLACEMENT

GLUEBOARD REPLACEMENT SHOULD BE CARRIED OUT BY SERVICE PERSONNEL ONLY, AFTER ENSURING THAT THE UNIT IS DISCONNECTED FROM THE MAINS SUPPLY.

The glueboard should be replaced every month with a genuine Glupac® glueboard. Use of non-approved glueboards may invalidate your guarantee. **Halo** comes supplied with discreet black glueboards with printed grids for simple insect evaluation and monitoring. High efficacy replacement yellow glueboards are available.

To replace the glueboard...

1. Remove the used Glupac® glueboard by simply pulling it clear from either the left or right of the unit.
2. HALO 15 ONLY - Tear the GB015 glueboard in half along the perforation line, retaining the second half for the next service cycle.
3. Remove the protective release paper from the new Glupac® glueboard.
4. Slowly slide the new Glupac® glueboard into position, until the glueboard 'drops' into the locator, indicating it is in the centre of the unit.

Always ensure the selected genuine Glupac® glueboards are compatible with your unit, available from your pest control operator or P+L Systems Ltd.

### TUBE REPLACEMENT

TUBE REPLACEMENT SHOULD BE CARRIED OUT BY SERVICE PERSONNEL ONLY, AFTER ENSURING THAT THE UNIT IS DISCONNECTED FROM THE MAINS SUPPLY.

To ensure the efficiency of **Halo** in catching flying insects, the UV tubes should be replaced annually. After twelve months the phosphor coating that emits the correct wavelength of UV light has burnt away and the UV output is diminished substantially.

To replace the UV tubes...

1. Open the swing down front guard, by using the supplied servicing key fob.
2. Rotate the tube through 90°, freeing it from the tube holders.
3. Pull the tube away from the chassis.
4. Dispose of the used UV tube in conjunction with local WEEE regulations.

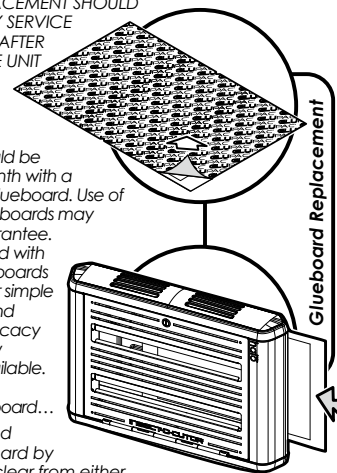

Glueboard Replacement

### STARTER REPLACEMENT

STARTER REPLACEMENT SHOULD BE CARRIED OUT BY SERVICE PERSONNEL ONLY, AFTER ENSURING THAT THE UNIT IS DISCONNECTED FROM THE MAINS SUPPLY.

The starters provide an extra spark to initially light the UV tubes. Starters wear out and should be replaced at the same intervals as the UV tubes.

To replace the starters...

1. Rotate the starter anti-clockwise.
2. Pull the starter free from the unit.

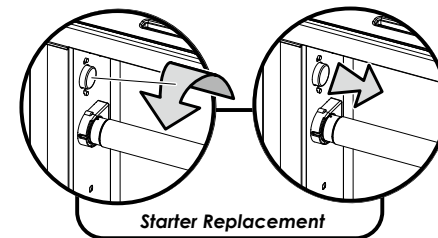

Starter Replacement

### SPECIFICATION / REPLACEMENT PARTS

Unit	Halo 15
Voltage	230V ~ 50Hz
Dimensions(mm)	588 x 248 x 118
Coverage	40 Sq. Meters
Weight	4.5 Kg
Light Output	15W
Tubes	1 x TPX15-18
Starter	1 x I154
Glueboards (x6)	GB015 (Black)

Unit	Halo 30
Voltage	230V ~ 50Hz
Dimensions(mm)	588 x 404 x 118
Coverage	80 Sq. Meters
Weight	5.7 Kg
Light Output	30W
Tubes	2 x TPX15-18
Starter	2 x I154
Glueboards (x6)	GB012 (Black), GB011 (Yellow)

Unit	Halo 45
Voltage	230V ~ 50Hz
Dimensions(mm)	588 x 404 x 118
Coverage	120 Sq. Meters
Weight	6.5 Kg
Light Output	45W
Tubes	3 x TPX15-18
Starter	3 x I154
Glueboards (x6)	GB012 (Black), GB011 (Yellow)

Unit	Halo 2x30
Voltage	230V ~ 50Hz
Dimensions(mm)	588 x 404 x 236
Coverage	160 Sq. Meters
Weight	11.4 Kg
Light Output	60W
Tubes	4 x TPX15-18
Starter	4 x I154
Glueboards (x6)	GB012 (Black), GB011 (Yellow)

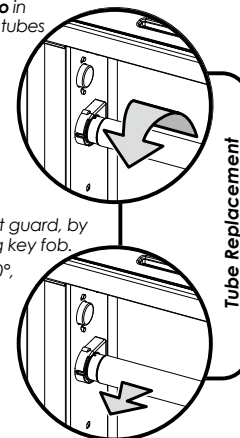

Tube Replacement

**Leggere attentamente le istruzioni e conservarle in un luogo sicuro nel caso di un futuro utilizzo.**

#### Halo

Come il resto della gamma Insect-O-Cutor® per il controllo degli insetti, la Halo è una trappola commerciale versatile, studiata per essere specificatamente utilizzata con neon a luce UV ad alta performance e con piastre collanti al Pheromone Glupac®. Halo è disponibile nelle versioni da 15, 30 o 45W e può essere applicata a muro, su un tavolo o, nella versione bifacciale 2 x 30 Watt, a sospensione. Halo 45W è disponibile anche nella versione IP65 per ambienti con alti livelli di umidità e polvere.

#### CONTENUTO DELL'IMBALLAGGIO

- 1 x Trappola monitoraggio insetti Halo
- 1 x Piastra collante Glupac® al Pheromone (2 per Halo 2 x 30)
- 1 x Cavo di alimentazione
- 1 x Vassoio di raccolta in alluminio removibile (2 per Halo 2 x 30)
- 1/2/3/4 x Neon UV ad alta potenza (già installati)
- 4 x Viti e tasselli (Non necessari per Halo 2 x 30)
- 2 x Perni di fermo della piastra collante per il montaggio verticale (No per Halo 2 x 30)
- 2 x Piedistalli con relativi perni per il montaggio su tavolo (No per Halo 2 x 30)
- 1 x Chiave per apertura e chiusura griglia frontale
- 2 x Anelli per il montaggio a sospensione (Solo per Halo 2 x 30)

**ATTENZIONE** – Per una corretta installazione questo apparecchio deve essere montato su una superficie solida e sicura.

#### PRODOTTI PER IL CONTROLLO DEGLI INSETTI

Halo è dotata di potenti neon a raggi UV allo scopo di attrarre insetti volanti ed assicurarne la cattura attraverso le speciali piastre collanti impregnate di Pheromone, ideali per il conteggio ed uno smaltimento igienico.

#### ATTENZIONE

L'apparecchio Halo non deve essere utilizzata da bambini o da persone con ridotte capacità fisiche e/o psichiche, o persone con poca esperienza e competenza, a meno che non siano sotto la supervisione di un responsabile.

I bambini devono essere sorvegliati per assicurarsi che non giochino con il prodotto.

Se il cavo di alimentazione è danneggiato, esso deve essere sostituito da uno cavo fornito dalla P+L Systems Ltd o da uno dei suoi distributori.

Non adatto all'installazione in ambienti a rischio di esplosione.

#### POSIZIONAMENTO DELL' UNITÀ

QUESTA UNITÀ È DA UTILIZZARE ESCLUSIVAMENTE IN AMBIENTI CHIUSI.

Halo è idealmente studiata per essere installata intorno ai 2 metri di altezza, preferibilmente nel punto meno luminoso presente nell'area di protezione nella quale verrà applicata.

ASSICURARSI CHE CI SIANO ALMENO 550MM TRA UN LATO DELLA HALO E LA PARETE ADIACENTE, PER CONSENTIRE LA SOSTITUZIONE DELLA PIASTRA COLLANTE (VEDI LE ISTRUZIONI PER IL MONTAGGIO).

Non posizionare l'unità in prossimità di finestre, lucernari e altre fonti di luce, o dove possa venire oscurata da mobili, porte o altri possibili ostacoli. Idealmente Halo dovrebbe essere visibile da ogni postazione presente nell'area da proteggere.

Halo deve rimanere accesa 24 ore al giorno per garantire un massimo monitoraggio degli insetti nei locali di utilizzo. Halo raggiunge la massima attrazione e cattura durante il periodo notturno, poiché non vi è nessun contrasto con la luce diurna o con altre fonti di luce simili.

\*Esclusi neon, piastre collanti e starter. La garanzia non copre i danni procurati da un uso improprio, da interventi non corretti o da una errata applicazione del prodotto.

#### GARANZIA

Halo possiede una garanzia di 3 anni e, se mantenuta come raccomandato dalle istruzioni, è in grado di funzionare correttamente ed in modo efficace per molti anni\*. Un uso inappropriato potrebbe annullare la garanzia triennale. Assicurarsi di inserire solo piastre collanti originali Glupac®.

#### INSTALLAZIONE

L'INSTALLAZIONE DEVE ESSERE ESEGUITA SOLO DA PERSONALE QUALIFICATO

Per assicurarsi che l'unità Halo sia in perfette condizioni, al momento della consegna una pellicola protettiva copre la griglia in alluminio. Rimuoverla prima dell'uso.

Per il montaggio a muro utilizzare le apposite viti e tasselli forniti, assicurandosi che il muro al quale è applicata la trappola sia adatto per tale installazione.

Montaggio a muro – Halo può essere applicata a muro verticalmente o orizzontalmente. Per il montaggio orizzontale utilizzare i fori interni presenti sul vassoio di raccolta in alluminio, che permettono di marcare correttamente i punti di fissaggio sul muro. Per l'installazione verticale inserire i due perni di fermo negli appositi fori, in modo da evitare la caduta della piastra collante. (Forniti con il kit di fissaggio)

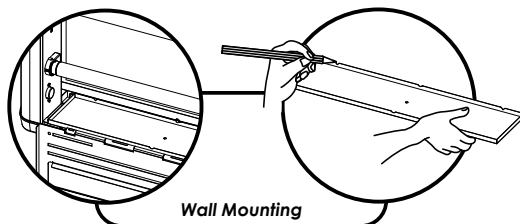

Wall Mounting

Montaggio su superficie piana - Halo può essere installata su una superficie orizzontale, facendo uso dei due piedistalli neri in acciaio inclusi nell'imballaggio. I due piedistalli possono essere fissati usando gli appositi perni. (Forniti con il kit di fissaggio)

Una volta che la trappola Halo è stata installata nella posizione desiderata, inserire la piastra collante Glupac® come descritto nelle "Istruzioni per la sostituzione delle piastre collanti". Utilizzare il cavo di alimentazione removibile e la presa elettrica per collegare la Halo e consentirne un corretto funzionamento.

Per massimizzare l'efficacia di cattura di insetti volanti, la Halo dispone di una apertura nella sua parte superiore, che aumenta l'irradiazione della luce UV. Questa apertura può essere chiusa semplicemente facendo scorrere la copertura in alluminio, garantendo così che la piastra collante non venga affetta da eventuali polveri e detriti e aumentandone la durata della sua capacità attrattiva.

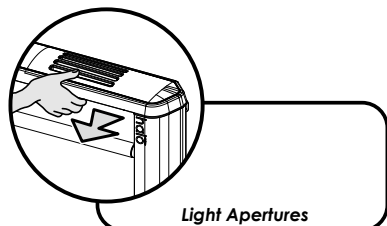

Light Apertures

#### PULIZIA

LA PULIZIA DEVE ESSERE ESEGUITA SOLO DA PERSONALE QUALIFICATO E SOLO DOPO ESSERSI ASSICURATI CHE L'APPARECCHIO SIA STATO DISCONNESSO DALLA PRESA ELETTRICA PRINCIPALE

#### Trappola a luce UV a piastra collante per il controllo degli insetti volanti

È raccomandata una regolare pulizia dell'apparecchio al momento della sostituzione della piastra collante. Una volta che essa è stata rimossa, l'unità deve essere interamente pulita con un panno umido. Prima di riconnetterla alla presa della corrente assicurarsi che la trappola sia completamente asciugata.

#### SOSTITUZIONE DELLA PIASTRA COLLANTE

LA SOSTITUZIONE DELLA PIASTRA COLLANTE DEVE ESSERE ESEGUITA SOLO DA PERSONALE QUALIFICATO E SOLO DOPO ESSERSI ASSICURATI CHE L'APPARECCHIO SIA STATO DISCONNESSO DALLA PRESA ELETTRICA PRINCIPALE

La piastra collante deve essere sostituita per lo meno mensilmente con una nuova piastra collante Glupac®. L'uso di piastre collanti non approvate potrebbero invalidare la garanzia. Halo utilizza piastre collanti nere dotate di griglie per un rapido monitoraggio e conteggio. Su richiesta sono disponibili piastre collanti di colore giallo.

Sostituzione della piastra collante...

1. Rimuovere la piastra collante Glupac® facendola semplicemente fuoriuscire da uno dei lati dell'unità.
2. SOLO PER LE HALO 15 – Separare le piastre collanti GB015 lungo la parte preforata, tenendo da parte una delle due metà per una successiva sostituzione.
3. Rimuovere lo strato di carta protettiva presente su uno dei lati della piastra collante.
4. Far scorrere lentamente la piastra collante Glupac® finché non si "incastra" negli appositi supporti, posizionati al centro dell'unità

Assicurarsi che le piastre collanti Glupac® siano compatibili con la nostra unità, disponibili dal vostro distributore di fiducia oppure dalla P+L System Ltd.

#### IL RICAMBIO DEI NEON UV

IL RICAMBIO DEI NEON UV DEVE ESSERE ESEGUITO SOLO DA PERSONALE QUALIFICATO E SOLO DOPO ESSERSI ASSICURATI CHE L'APPARECCHIO SIA STATO DISCONNESSO DALLA PRESA ELETTRICA PRINCIPALE

Per garantire che l'unità Halo sia costantemente efficace nella cattura degli insetti, è necessario sostituire i neon annualmente. Dopo 12 mesi lo strato di fosforo, che rilascia la corretta lunghezza d'onda dei raggi UV, inizia ad esaurirsi diminuendo sostanzialmente la luce UV da esso prodotta

Sostituzione dei Neon UV...

1. Aprire la griglia frontale della Halo con l'apposita chiave
2. Ruotare il neon di 90° e disconnetterlo dall'apposito attacco
3. Rimuovere il neon dal telaio

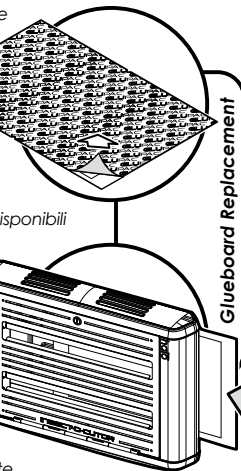

Glueboard Replacement

4. Assicurarsi di riciclare i neon UV secondo le normative WEEE

#### SOSTITUZIONE DELLO STARTER

LA SOSTITUZIONE DELLO STARTER DEVE ESSERE ESEGUITA SOLO DA PERSONALE QUALIFICATO E SOLO DOPO ESSERSI ASSICURATI CHE L'APPARECCHIO SIA STATO DISCONNESSO DALLA PRESA ELETTRICA PRINCIPALE

All'accensione della trappola, lo starter produce una scintilla necessaria all'accensione dei neon UV. Gli starter devono essere sostituiti al momento della sostituzione dei neon UV

Sostituzione dello starter...

1. Ruotare lo starter in senso anti-orario
2. Estrarre lo starter dalla trappola Halo.

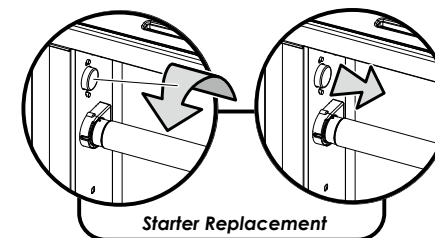

Starter Replacement

#### SPECIFICHE/PARTI DI RICAMBIO

Unità	Halo 15
Voltaggio	230V ~ 50Hz
Dimensioni(mm)	588 x 248 x 118
Copertura	40 m²
Peso	4.5 Kg
Energia erogata	15W
Neon	1 x TPX15-18
Starter	1 x I154
Piastre collanti (x6)	GB015 (Nera)

Unità	Halo 30
Voltaggio	230V ~ 50Hz
Dimensioni(mm)	588 x 404 x 118
Copertura	80 m²
Peso	5.7 Kg
Energia erogata	30W
Neon	2 x TPX15-18
Starter	2 x I154
Piastre collanti (x6)	GB012 (Nera) GB011 (Gialla)

Unità	Halo 45
Voltaggio	230V ~ 50Hz
Dimensioni (mm)	588 x 404 x 118
Copertura	120 m²
Peso	6.5 Kg
Energia erogata	45W
Neon	3 x TPX15-18
Starter	3 x I154
Piastre collanti (x6)	GB012 (Nera) GB011 (Gialla)

Unità	Halo 2x30
Voltaggio	230V ~ 50Hz
Dimensioni (mm)	588 x 404 x 236
Copertura	160 m²
Peso	11.4 Kg
Energia erogata	60W
Neon	4 x TPX15-18
Starter	4 x I154
Piastre collanti (x6)	GB012 (Nera) GB011 (Gialla)

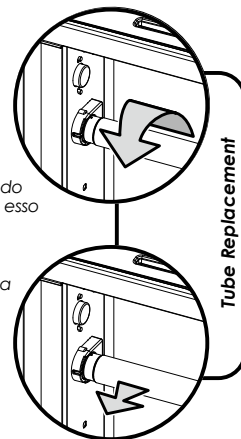

Tube Replacement



Prosimy zapoznać się z instrukcją obsługi z uwagą i zachować na przyszłość.

#### Halo

Należąca do marki Insect-O-Cutor® lampa owadobójcza Halo jest najbardziej uniwersalnym produktem do unieściewania insektów na rynku. Halo jest dostępna w 15, 30 oraz 45W, które mogą być montowane na ścianie, postawione na stole, a 2x 30W model może być podwieszony od sufitu. Halo 45 jest również dostępna w modelu IP65 dla wysoce wymagających środowisk.

#### ZAWARTOŚĆ OPAKOWANIA

- 1 x Halo lampa owadobójcza
- 1x Glupac® wkład klejowy nasączony feromonem (X2 for Halo 2x30)
- 1 x kabel elektryczny
- 1 x taca aluminiowa na martwe insekty (X2 for Halo 2x30)
- 1/2/3/4 x wysokiej mocy świetlówki UV (Zamontowane w lampie)
- 4 x śruby i kołki rozporowe (nie z urządzeniem Halo 2x30)
- 2 x nakładki konieczne przy montażu wertykalnym (Nie dla Halo 2x30)
- 2 x Podnożki jeśli lampa stawiana jest na powierzchni płaskiej i plastikowe spinki (Nie dla Halo 2x30)
- 1 x klucz
- 2 x kółka do podwieszenia (Halo 2x30 tylko)

UWAGA – URZĄDZENIE MUSI BYĆ UZIEMNIONE (KLASA 1) URZĄDZENIE DO UNIEŚCIEWANIA INSEKTÓW

#### OSTRZEŻENIE

HALO nie powinna być serwisowana ani montowana przez osoby o niższej zdolności fizycznej oraz psychicznej, a także przez osoby, które nie posiadają doświadczenia w montażu lub serwisie tego typu urządzeń ani przez osoby, które nie zostały odpowiednio przeszkolone by wykonać dane zadani.

Dzieci nie powinny mieć kontaktu z tym urządzeniem.

Jeśli przewód elektryczny uległ zniszczeniu należy zaopatrzyć się w ten produkt wyłącznie w firmie P+L Systems lub u dystrybutora firmy.

Halo nie jest odpowiednim produktem do instalacji w pomieszczeniach gdzie występuje ryzyko eksplozji.

#### POZYCJA I MONTAŻ

URZĄDZENIE DO MONTAŻU WE WNĄTRZ BUDYNKU  
Lampa powinna być zawieszona na wysokości ponad dwa metry nad podłogą, w najciemniejszym miejscu pomieszczenia. UPEWNIJ SIĘ, ŻE 550MM PRZESTRZEŃ OBOK LAMPY JEST ZACHOWANA BY BEZ TRUDU W PRZYSZŁOŚCI MÓC WYMIENIĆ WKŁAD KLEJOWY. Nie zawieszaj urządzenia w okolicy okna lub innych źródeł światła. Idealnie lampa powinna być widoczna z każdego punktu pomieszczenia oraz nie powinna być przestonięta przez meble czy inne urządzenia.

HALO powinna być włączona 24 godziny na dobę, co zapewni unieściewanie owadów w danym pomieszczeniu. Urządzenie jest najbardziej skuteczne w nocy gdy nie ma konkurencji światła dziennego

\* Nie wliczane są świetlówki, wkład klejowy. Nie podlega gwarancji jeśli urządzenie jest niewłaściwie wykorzystane.

#### GWARANCJA

Halo posiada 3 lata gwarancji natomiast jeśli jest serwisowana zgodnie z zaleceniami urządzenie będzie pracować przez wiele lat. Stosowanie nieodpowiednich produktów zapasowych tj. świetlówki będzie miało wpływ na terminację gwarancji Ubezpiecz się, że zawsze stosujesz oryginalne wkłady Glupac®

#### INSTALACJA

INSTALACJA POWINNA ODBYWAĆ SIĘ WYŁĄCZNIE PRZEZ UPRAWNIIONY DO TEGO PERSONEL.

By zapewnić urządzeniu idealny stan przednia kłapa z aluminium została powleczona folią. Prosimy o usunięcie foli z kłapy po jej zainstalowaniu.

Do zawieszania na ścianie należy wykorzystać śruby i kołki załączone w zestawie.

Montaż na ścianie – Halo może być zainstalowana na ścianie pionowo lub poziomo. Do montażu pionowego należy wykorzystać dwa wcięcia w tacy na insekty by zaznaczyć odstępy między kołkami na które później zawiesimy lampę. Do montażu pionowego należy wykorzystać wcięcia wewnętrzne tacy. Do montażu pionowego, należy natomiast wykorzystać plastikowe zabezpieczenia by upewnić się, że wkład klejowy pozostanie na właściwej pozycji (Elementy w zestawie.)

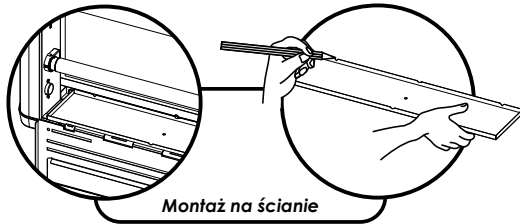

Montaż na ścianie

Montaż na płaskiej powierzchni - Halo może być postawiona na płaskiej powierzchni w pozycji poziomej za pomocą 2 x podstawek, które również mogą być zabezpieczone zapinkami. (Elementy w zestawie)

Gdy Halo jest zainstalowana we właściwej pozycji należy włożyć wkład klejowy Glupac®, szczegóły dostępne w części wymiana wkładu. Podłącz lampę Halo do źródła zasilania.

By zwiększyć wydajność lampy Halo można odstąpić otwory w górnej części urządzenia, które pozwalają na dostosowanie urządzenia do potrzeb końcowego użytkownika; zwiększona powierzchnia wydalanych promieni UV lub osłona przed kurzem.

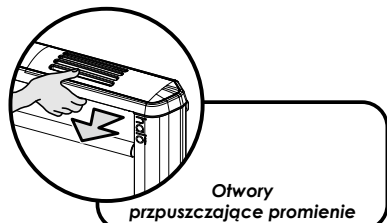

Otwory przepuszczające promienie

#### Urządzenie z wkładem klejowym do unieściewania owadów latających

#### CZYSZCZENIE

Czyszczenie powinno odbywać się wyłącznie przez wykwalifikowany personel po uprzednim upewnieniu się, że przewód elektryczny został wyłączony z gniazda elektrycznego. Serwis urządzenia powinien odbywać się raz w miesiącu. Podczas czyszczenia urządzenie powinno być dokładnie wytarte wilgotną ściereką, co pozwoli na usunięcie zabrudzeń. Należy upewnić się, że urządzenie jest całkowicie suche zanim zostanie podłączone do źródła energii.

#### WYMIANA WKŁADU KLEJOWEGO

Przy wymianie wkładów należy upewnić się, że zasilanie elektryczne jest odłączone. Wkład klejowy powinien być zmieniany raz w miesiącu w zależności od problemu z insektami. Stosowanie nie właściwych wkładów klejowych może mieć wpływ na likwidację gwarancji lampy. Lampa wyposażona jest w jeden czarny / dyskretny wkład klejowy, jeżeli istnieje potrzeba monitorowania insektów w celu rozpoznania owada P+L Systems Ltd oferuje również żółte wkłady klejowe.

By wymienić wkłady lepne...

1. Usuń zużyty wkład lepny Glupac® chwytając go z prawego lub lewego boku
2. Halo 15 wyłącznie – Przełam wkład klejowy na pół wzdłuż perforacji i zachowaj drugą połowę na później
3. Zdejmij okrywającą folię z wkładu lepnego
4. Powoli wsuń wkład lepny Glupac® stroną klejącą do świetlówek do momentu, kiedy wkład zatrzyma się we właściwej pozycji. Nie przegap właściwego momentu! Zawsze wymieniamy wkłady klejowe na GLUPAC dostępne u dystrybutora P+L Systems Ltd w Polsce.

#### WYMIANA ŚWIETŁÓWEK

WYMIANA ŚWIETŁÓWEK POWINNA ODBYWAĆ SIĘ WYŁĄCZNIE PRZEZ PERSONEL ZAJMUJĄCY SIĘ SERWISEM URZĄDZENIA PRZY ODŁĄCZONYM ZASILANIU

Przed wymianą świetlówek należy zawsze upewnić się, że lampa odłączona jest od zasilania. Świetlówki w lampie owadobójczej powinny być wymieniane raz w roku gdyż po upływie 12 miesięcy fale UV nie są już widoczne dla insektów, a tym samym efektywność lampy jest również znikoma.

By wymienić świetlówki należy:

1. Otworzyć przednią kłapę za pomocą załączonego klucza
2. Przekręć świetlówkę o 90° uwalniając ją od podpórek
3. Wyjmij świetlówkę
4. Użyj świetlówkę zgodnie z wymogami lokalnych władz zgodnymi z prawem WEEE.

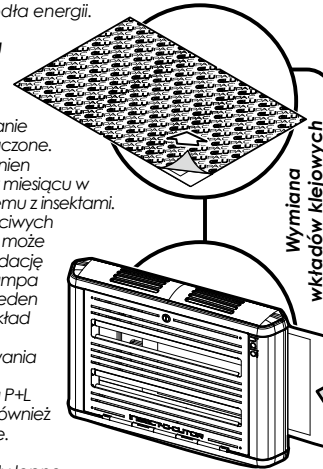

Wymiana wkładów klejowych

#### WYMIANA STARTERA (Opornicy)

WYMIANA STARTERA POWINNA ODBYWAĆ SIĘ WYŁĄCZNIE PRZEZ PERSONEL ZAJMUJĄCY SIĘ SERWISEM URZĄDZENIA PRZY ODŁĄCZONYM ZASILANIU  
Starter zapewnia dodatkowy zapłon dzięki któremu zapalana jest świetlówka. Części te zużywają się i powinny być wymieniane co rok wraz ze świetłówkami

By wymienić starter...

1. Przekręcić starter w przeciwną stronę od ruchu wskazówek zegara
2. Wyjąć starter z lampy

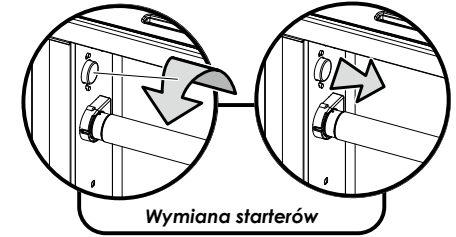

Wymiana starterów

#### SPECYFIKACJA / AKCESORIA

Urządzenie	Halo 15
Voltage	230V ~ 50Hz
Wymiary(mm)	588 x 248 x 118
Powierzchnia	40 metry kwadratowe
Waga	4.5 Kg
Emitowane światło	15W
Świetlówki	1 x TPX15-18
Starter	1 x I154
Wkład klejowy (x6)	GB015 (Czarny)

Urządzenie	Halo 30
Voltage	230V ~ 50Hz
Wymiary(mm)	588 x 404 x 118
Powierzchnia	80 metry kwadratowe
Waga	5.7 Kg
Emitowane światło	30W
Świetlówki	2 x TPX15-18
Starter	2 x I154
Wkład klejowy (x6)	GB012 (Czarny) GB011 (Żółty)

Urządzenie	Halo 45
Voltage	230V ~ 50Hz
Wymiary(mm)	588 x 404 x 118
Powierzchnia	120 metry kwadratowe
Waga	6.5 Kg
Emitowane światło	45W
Świetlówki	3 x TPX15-18
Starter	3 x I154
Wkład klejowy (x6)	GB012 (Czarny) GB011 (Żółty)

Urządzenie	Halo 2x30
Voltage	230V ~ 50Hz
Wymiary(mm)	588 x 404 x 236
Powierzchnia	160 metry kwadratowe
Waga	11.4 Kg
Emitowane światło	60W
Świetlówki	4 x TPX15-18
Starter	4 x I154
Wkład klejowy (x6)	GB012 (Czarny), GB011 (Żółty)

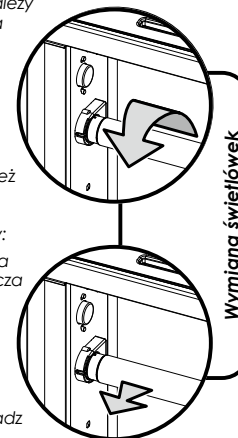

Wymiana świetlówek

**Lea atentamente las instrucciones y guárdelas en un lugar seguro para futuras consultas.**

#### Halo

Dentro de la marca Insect-O-Cutor® de productos para el control de insectos, el Halo es un matainsectos profesional y versátil que utiliza tubos de luz ultravioleta altamente eficaces y que ha sido diseñado para su uso con placas adhesivas Glupac® de alta calidad. El Halo está disponible en un modelo compacto de 15, 30 o 45W, que puede ser instalado en la pared o de sobremesa. El modelo de doble cara 2x30W permite su instalación en suspensión. El **Halo 45W** también está disponible en la versión IP65 ideal para zonas críticas.

#### CONTENIDO DE LA CAJA

1 x Matainsectos Halo  
1 x Placa adhesiva Glupac® impregnada de feromonas(x2 para el Halo 2x30)  
1 x Cable de alimentación  
1 x Bandeja recogedora en aluminio (x2 para el Halo 2x30)  
1/2/3/4 x Tubos ultravioleta de alta calidad (instalados en el equipo)  
4 x Tornillos y tacos (excepto para el Halo 2x30)  
2 x Topes de sujeción para las placas adhesivas para montaje vertical (excepto para el Halo 2x30)  
2 x Soportes de sobremesa y tornillos (excepto para el Halo 2x30)  
1 x Llave  
2 x Arandelas para el montaje en suspensión (solo para el Halo 2x30)

**ATENCIÓN – ESTE APARATO REQUIERE TOMA DE TIERRA**

#### CONTROL DE INSECTOS

El **Halo** utiliza tubos de luz ultravioleta de alta calidad para atraer insectos voladores y los captura en la placa adhesiva impregnada de feromonas que para su posterior inspección o eliminación.

#### ATENCIÓN

El **Halo** no debe ser manipulado por niños o personas con capacidad física, psíquica o sensorial reducida. Tampoco se recomienda que lo manipulen personas sin la experiencia o los conocimientos necesarios, a menos que sea de forma supervisada.

Mantenga el aparato fuera del alcance de los niños.

Si el cable de alimentación necesita ser sustituido, solicite un recambio homologado a su proveedor o a P+L Systems.

Este aparato no debe ser utilizado en ambientes donde exista riesgo de explosión.

#### MONTAJE Y CONSEJOS PARA LA UTILIZACIÓN DEL HALO

##### APTA SOLO PARA USO EN INTERIORES

El **Halo** debe ser instalada a dos metros del suelo, preferiblemente en el lugar más oscuro del área que se desea cubrir. ASEGÚRESE DE DEJAR UN MÍNIMO DE 550mm ENTRE UNO DE LOS LADOS DEL **HALO** Y LA SUPERFICIE ADYACENTE PARA QUE HAYA ESPACIO SUFICIENTE PARA INTRODUCIR LA PLACA ADHESIVA (VEA LAS INSTRUCCIONES DE MONTAJE). No coloque el aparato cerca de ventanas, tragaluces u otras fuentes de luz, o en zonas donde muebles, puertas u otros obstáculos puedan crear sombras. Lo ideal es que el **HALO** se pueda ver desde cualquier área de la zona a cubrir.

El **Halo** debe mantenerse en funcionamiento las 24 horas del día para asegurarse que el edificio permanece libre de los insectos voladores. El **Halo** atrae mejor los insectos durante la noche, cuando la luz natural o de otras fuentes no compete con la luz ultravioleta del aparato.

\* No incluye tubos, placas adhesivas ni cebadores. No cubre averías que resulten de un uso inadecuado, manipulación o instalación incorrecta.

#### GARANTÍA

El **Halo** tiene una garantía de tres años. Si se utiliza conforme a las recomendaciones especificadas en este manual, el aparato debería funcionar durante muchos años\*. El uso de recambios no homologados puede invalidar la garantía. Asegúrese de utilizar placas adhesivas Glupac® con este producto.

#### INSTALACIÓN

ESTE APARATO DEBE SER INSTALADO ÚNICAMENTE POR PERSONAL AUTORIZADO.

Para que el **Halo** llegue a su destino en perfectas condiciones, se coloca una cubierta de plástico que cubre el frontal abatible. Retire el plástico antes de utilizar el equipo.

Utilice los tornillos y los tacos que encontrará dentro de la caja para el montaje mural, asegurándose de elegir los tacos adecuados en función del material de la superficie de instalación, por ejemplo, para el yeso.

Montaje a pared – El **Halo** se puede instalar horizontal o verticalmente. Utilice las marcas presentes en la bandeja recuperadora de insectos para señalar los puntos de montaje correctos. Si desea instalar el aparato verticalmente, introduzca los dos topes de plástico en los orificios de las guías para las placas adhesivas para evitar que éstas se caigan. (Disponibles en la caja de montaje)

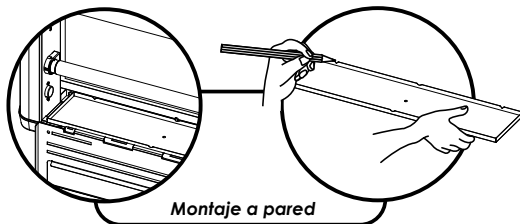

Montaje a pared

Montaje de sobremesa – El **Halo** se puede instalar en una superficie horizontal gracias sus dos soportes de metal negros. Para fijar los soportes al aparato utilice los dos topes de plástico grandes que encontrará en la caja.

Una vez que el **Halo** ha sido instalado correctamente, coloque la placa adhesiva Glupac® como se indica en la sección "sustitución de la placa adhesiva" del manual. Utilice el cable y el enchufe para conectar el **Halo** a una fuente de alimentación adecuada.

El **Halo** cuenta con una rejilla en la parte superior del aparato que permite una mayor eficacia en la captura de insectos, además de aumentar las radiaciones de luz ultravioleta que emite el equipo. No obstante, dicha rejilla se puede cerrar deslizando hacia adelante la tapa de aluminio reflectante para proteger la placa adhesiva de restos y prolongar así su duración.

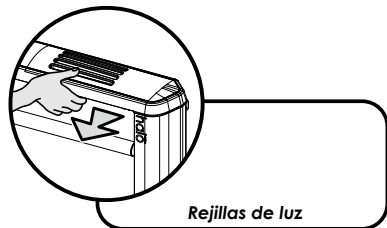

Rejillas de luz

#### LIMPIEZA

SOLO PERSONAL AUTORIZADO DEBE LIMPIAR EL APARATO. ANTES DE LIMPIARLO, ASEGÚRESE DE QUE EL APARATO HA SIDO DESCONECTADO DE LA FUENTE DE ALIMENTACIÓN. Se recomienda limpiar el equipo periódicamente cada vez que se cambie la placa adhesiva. Una vez que se haya retirado la placa adhesiva, limpie el interior del

aparato con un trapo húmedo para eliminar cualquier acumulación de suciedad. Asegúrese de que el aparato está completamente seco antes de volver a enchufarlo.

#### SUSTITUCIÓN DE LA PLACA ADHESIVA

SOLO PERSONAL AUTORIZADO DEBE CAMBIAR LA PLACA ADHESIVA, TRAS HABERSE ASEGURADO DE QUE EL APARATO HA SIDO DESCONECTADO DE LA FUENTE DE ALIMENTACIÓN.

La placa adhesiva se debe cambiar mensualmente utilizando recambios Glupac®. La utilización de placas adhesivas no homologadas puede invalidar la garantía. El **Halo** viene con discretas placas adhesivas negras de alta eficacia, con cuadrículas que facilitan el conteo y el estudio posterior de los insectos. Las placas adhesivas también están disponibles en color amarillo de gran eficacia.

Para cambiar la placa adhesiva...

1. Retire la placa adhesiva Glupac® tirando de ella por el lado izquierdo o por el lado derecho del aparato.
2. Modelo HALO 15 – Divida la placa adhesiva Glupac® GB015 en dos por la línea de puntos y utilice la segunda mitad para el siguiente servicio.
3. Retire la película protectora de la nueva placa adhesiva Glupac®
4. Deslice lentamente la placa adhesiva Glupac® entre las guías hasta que la placa se ajuste al tope de referencia en el centro del aparato.

Asegúrese de que las placas adhesivas Glupac® elegidas son compatibles con su aparato. Contacte con su controlador de plagas o con P+L Systems Ltd. para solicitar recambios.

#### SUSTITUCIÓN DE TUBOS

SOLO PERSONAL AUTORIZADO DEBE CAMBIAR LOS TUBOS. ANTES DE PROCEDER, ASEGÚRESE DE QUE EL APARATO HA SIDO DESCONECTADO DE LA FUENTE DE ALIMENTACIÓN.

Los tubos ultravioletas se deben cambiar anualmente para garantizar la eficacia del **Halo** para la captura de insectos. Después de doce meses la cobertura de fósforo que emite la correcta longitud de onda de luz ultravioleta se consume, disminuyendo considerablemente la producción de luz ultravioleta.

Para cambiar los tubos...

1. Abra el frontal abatible con la llave que encontrará dentro de la caja.
2. Gire el tubo 90° para liberarlo del portalámparas.
3. Retire el tubo.
4. Deshágase del tubo UV según las normativas comunitarias locales WEEE.

#### SUSTITUCIÓN DEL CEBADOR

SOLO PERSONAL AUTORIZADO DEBE CAMBIAR LOS CEBADORES. ANTES DE PROCEDER, ASEGÚRESE DE QUE EL APARATO HA SIDO DESCONECTADO DE LA FUENTE DE ALIMENTACIÓN.

Los cebadores proporcionan la chispa que enciende el tubo ultravioleta. Los cebadores se desgastan y se deben sustituir al mismo tiempo que los tubos UV.

Para cambiar los cebadores...

1. Gire el cebador en sentido contrario a las agujas del reloj.
2. Retire el cebador del aparato.

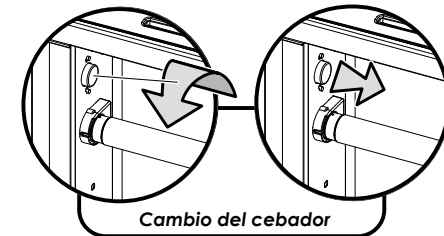

Cambio del cebador

#### CARACTERÍSTICAS TÉCNICAS/RECAMBIOS

Equipo	Halo 15
Voltaje	230V ~ 50Hz
Dimensiones(mm)	588 x 248 x 118
Cobertura	40 m²
Peso	4,5 Kg
Rendimiento	15W
Tubos	1 x TPX15-18
Cebador	1 x 1154
Placas adhesivas (x6)	GB015 (Negras)

Equipo	Halo 30
Voltaje	230V ~ 50Hz
Dimensiones (mm)	588 x 404 x 118
Cobertura	80 m²
Peso	5,7 Kg
Rendimiento	30W
Tubos	2 x TPX15-18
Cebador	2 x 1154
Placas adhesivas (x6)	GB012 (Negras) GB011 (Amarillas)

Equipo	Halo 45
Voltaje	230V ~ 50Hz
Dimensiones(mm)	588 x 404 x 118
Cobertura	120 m²
Peso	6,5 Kg
Rendimiento	45W
Tubos	3 x TPX15-18
Cebador	3 x 1154
Placas adhesivas (x6)	GB012 (Negras) GB011 (Amarillas)

Equipo	Halo 2x30
Voltaje	230V ~ 50Hz
Dimensiones(mm)	588 x 404 x 236
Cobertura	160 m²
Peso	11,4 Kg
Rendimiento	60W
Tubos	4 x TPX15-18
Cebador	4 x 1154
Placas adhesivas (x6)	GB012 (Negras), GB011 (Amarillas)

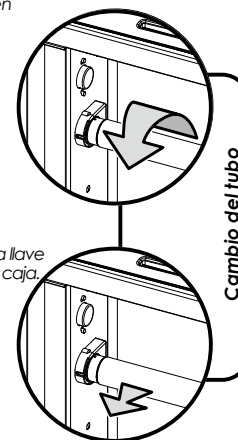

Cambio del tubo



**Nous vous conseillons de lire ces indications attentivement et de les conserver pour une éventuelle future consultation.**

**Halo**

Parmi la marque de produits Insect-O-Cutor® pour le contrôle des insectes volants, le Halo est un destructeur d'insectes professionnel et polyvalent qui utilise des tubes UV de haute efficacité et utilise des plaques de glue Glupac® de qualité supérieure. Le Halo est disponible en version compacte de 15, 30 ou 45w pour une installation en applique murale ou posée. Le modèle double 2x30w permet une installation suspendue. Le Halo 45w est aussi disponible en version IP65 idéal pour les zones sensibles.

**KIT DE FIXATION**

- 1 x Destructeur d'insectes Halo
- 1 x Plaque de glue Glupac® imprégnée de phéromones (x2 pour le Halo 2x30)
- 1 x Câble d'alimentation
- 1 x Bac récupérateur en aluminium (x2 pour le Halo 2x30)
- 1/2/3/4 x Tubes UV de haute qualité (installés dans l'appareil)
- 4 x Vis et chevilles (sauf dans le Halo 2x30)
- 2 x Clips de retenue pour les plaques de glue (sauf dans le Halo 2x30)
- 2 x Pieds de support et fixations (sauf dans le Halo 2x30)
- 1 x Clé
- 2 x Anneaux de suspension (seulement dans la version 2x30)

**ATTENTION – CET APPAREIL DOIT ÊTRE BRANCHÉ À UNE PRISE DE TERRE**

**DESTRUCTEUR D'INSECTES VOLANTS**

Le Halo utilise le rayonnement des tubes UV de haute qualité pour attirer des insectes volants et les capturer sur la plaque de glue imprégnée de phéromones, ce qui optimise l'inspection ainsi que l'élimination des insectes.

**ATTENTION**

Cet appareil ne doit pas être utilisé par des personnes (y compris des enfants) dont les capacités physiques, sensorielles ou mentales sont réduites, ou manquant d'expérience ou de connaissances, à moins qu'elles ne soient supervisées et encadrées par une personne responsable de leur sécurité.

Conserver hors de portée des enfants

Si le câble d'alimentation doit être remplacé, veuillez contacter directement votre fournisseur ou P+L Systems pour des câbles de rechange certifiés.

Cet appareil ne doit pas être utilisé dans des environnements où il y a un risque potentiel d'explosion.

**INSTALLATION ET CONSEILS D'UTILISATION DE HALO**

CET APPAREIL EST PRÉVU POUR UN USAGE EN INTÉRIEUR. Le Halo doit être fixé idéalement à 2 mètres du sol, de préférence dans la zone la plus sombre de l'endroit à protéger. LAISSEZ UN ESPACE MINIMUM DE 550mm ENTRE UN DES CÔTÉS DE L'APPAREIL ET LA SURFACE CONTIGUE AFIN DE PERMETTRE L'INSERTION DE LA PLAQUE DE GLUE (VEUILLEZ VOUS RÉFÉRER À LA SECTION «INSTRUCTION D'INSTALLATION»). Il doit être à l'abri de la lumière directe du soleil (fenêtres, puits de lumière ou des autres sources lumineuses) et dégagé de tout obstacle (mobilier, portes ou autres). Idéalement, le Halo doit être visible de toute part de la zone à protéger.

Le Halo est prévu pour une utilisation en continue 24/7 afin d'assurer que l'endroit reste libre d'insectes volants. Les insectes sont plus attirés par le Halo en période nocturne lorsqu'il n'y a pas de lumière naturelle ou des autres sources qui puissent concurrencer avec la lumière UV de l'appareil.

\*Exclu les tubes UV, plaques de glue et starters. Ne couvre pas les utilisations inappropriées et les manipulations ou installations incorrectes.

**GARANTIE**

Le Halo bénéficie d'une garantie de 3 ans. Si l'appareil est entretenu conformément au manuel d'utilisation, sa durée de vie devrait être supérieure\*. L'utilisation de consommables non-agrésés peut détériorer l'appareil et annuler la validité de cette garantie. Assurez-vous d'utiliser des plaques de glue Glupac®.

**INSTALLATION**

CET APPAREIL DOIT ÊTRE INSTALLÉ UNIQUEMENT PAR UN PERSONNEL QUALIFIÉ.

Pour s'assurer que le Halo arrive à destination en bon état, la façade basculante est protégée par un plastique. Assurez-vous de retirer le plastique protecteur avant d'utiliser l'appareil.

Pour une installation murale utilisez les vis et chevilles fournies en vous assurant qu'elles conviennent bien au support utilisé (placoplâtre par exemple).

Montage mural – Le Halo peut s'installer horizontalement ou verticalement. Pour une installation horizontale utilisez les encoches du bac récupérateur pour marquer les points de montage sur la surface voulue. Pour une installation verticale, introduisez les clips de retenue fournis dans les rails pour que la plaque de glue ne tombe pas.

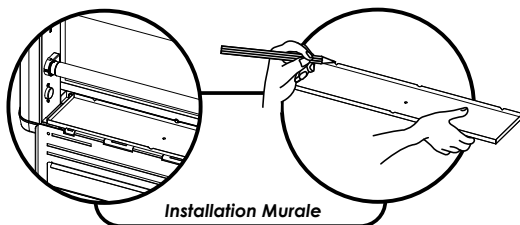

Installation Murale

Posé sur un support – Le Halo peut être installé sur une surface horizontale en se servant des deux pieds en aluminium fournis avec l'appareil. Afin de fixer les pieds à l'appareil, utilisez les deux grands clips de retenue en plastique que vous trouverez dans le kit de fixation.

Lorsque l'appareil est installé, mettez la plaque de glue Glupac® en place comme détaillé dans la partie «changement de la plaque de glue». Utilisez le câble d'alimentation et la prise pour relier le Halo au secteur.

Le Halo est équipé d'un système de fermeture des caches qui permettent un rayonnement lumineux UV optimal et une efficacité supérieure de capture d'insectes. Le cache en aluminium coulisse pour, au choix accroître le rayonnement lumineux, ou bien préserver la plaque de glue de la poussière et autres particules, afin de prolonger sa durée de vie.

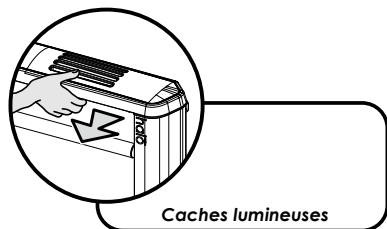

Caches lumineuses

**ENTRETIEN**

CET APPAREIL DOIT ÊTRE NETTOYÉ UNIQUEMENT PAR UN PERSONNEL QUALIFIÉ. ASSUREZ-VOUS QUE L'APPAREIL SOIT DEBRANCHÉ AVANT TOUTE OPERATION DE MAINTENANCE OU DE NETTOYAGE. Il est recommandé de nettoyer le Halo de façon régulière lors des changements de la plaque de glue. Une fois que la plaque de glue a été enlevée, veillez à bien nettoyer l'intérieur de l'appareil avec un chiffon humide afin d'éliminer la poussière, la saleté et les dépôts. Assurez-vous que l'appareil est parfaitement sec avant de le brancher

**CHANGEMENT DE LA PLAQUE DE GLUE**

LA PLAQUE DE GLUE DOIT ÊTRE REMPLACÉE UNIQUEMENT PAR UN PERSONNEL QUALIFIÉ. ASSUREZ-VOUS QUE L'APPAREIL SOIT DEBRANCHÉ AVANT TOUTE OPERATION DE MAINTENANCE OU DE NETTOYAGE.

La plaque de glue doit être remplacée tous les mois en utilisant des plaques de glue Glupac®. L'utilisation de consommables non-agrésés peut rendre la garantie de l'appareil invalide. Le Halo est livré équipé d'une plaque de glue noire de haute efficacité quadrillée pour faciliter les opérations de référencement et comptage. Ces plaques sont également disponibles en jaune pour une efficacité accrue.

Pour remplacer la plaque de glue...

1. Retirez la plaque de glue Glupac® en tirant hors de l'appareil par la droite ou par la gauche.
2. Modèle HALO 15 - Découpez la plaque de glue Glupac® GB015 en deux en utilisant le centre perforé et conservez la seconde moitié pour une nouvelle utilisation.
3. Retirez l'opercule protecteur de la nouvelle plaque.
4. Faites glisser la plaque de glue Glupac® doucement le long des rails jusqu'à ce qu'elle s'ajuste dans les encoches au centre de l'appareil.

Assurez-vous d'utiliser exclusivement des consommables de marque Glupac® qui sont compatibles avec votre appareil. Adressez-vous à votre applicateur hygiéniste ou à P+L Systems Ltd. pour la fourniture des consommables.

**CHANGEMENT DES TUBES UV**

LES TUBES DOIVENT ÊTRE REMPLACÉS UNIQUEMENT PAR UN PERSONNEL QUALIFIÉ. ASSUREZ-VOUS QUE L'APPAREIL SOIT DEBRANCHÉ AVANT TOUTE OPERATION DE MAINTENANCE OU DE NETTOYAGE.

Afin d'assurer que votre appareil Halo conserve toute son efficacité, il est impératif de remplacer les tubes UV une fois par an. En effet, après 12 mois d'utilisation, la couche de phosphore qui recouvre le tube a fini son cycle de combustion et n'émet plus les spectres de lumière UV nécessaire, diminuant considérablement l'attraction d'insectes.

Pour remplacer les tubes...

1. Ouvrir la façade basculante avec la clé fournis.
2. Tourner le tube 90° afin de le libérer de ses supports.
3. Retirer le tube.
4. Organiser le recyclage du tube en respectant les normes DEEE.

**CHANGEMENT DES STARTERS**

LES STARTERS DOIVENT ÊTRE REMPLACÉS UNIQUEMENT PAR UN PERSONNEL QUALIFIÉ. ASSUREZ-VOUS QUE L'APPAREIL SOIT DEBRANCHÉ AVANT TOUTE OPERATION DE MAINTENANCE OU DE NETTOYAGE.

Les starters permettent de renforcer l'impulsion électrique au moment de l'allumage du tube. Les starters s'usent rapidement et il est conseillé de les remplacer en même temps que les tubes.

Pour remplacer le starter...

1. Tourner le starter dans le sens inverse des aiguilles d'une montre.
2. Retirer le starter de l'appareil.

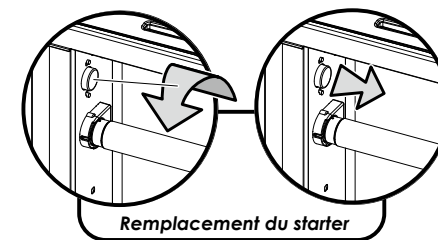

Remplacement du starter

**DONNÉES TECHNIQUES/ REFERENCES CONSOMMABLES**

Modèle	Halo 15
Voltage	230V ~ 50Hz
Dimensions(mm)	588 x 248 x 118
Couverture	40 m²
Poids	4.5 Kg
Puissance	15W
Tubes	1 x TPX15-18
Starter	1 x I154
Plaques de glue (x6)	GB015 (Noir)

Modèle	Halo 30
Voltage	230V ~ 50Hz
Dimensions (mm)	588 x 404 x 118
Couverture	80 m²
Poids	5.7 Kg
Puissance	30W
Tubes	2 x TPX15-18
Starter	2 x I154
Plaques de glue (x6)	GB012 (Noir), GB011 (Jaune)

Modèle	Halo 45
Voltage	230V ~ 50Hz
Dimensions(mm)	588 x 404 x 118
Couverture	120 m²
Poids	6.5 Kg
Puissance	45W
Tubes	3 x TPX15-18
Starter	3 x I154
Plaques de glue (x6)	GB012 (Noir), GB011 (Jaune)

Modèle	Halo 2x30
Voltage	230V ~ 50Hz
Dimensions(mm)	588 x 404 x 236
Couverture	160 m²
Poids	11.4 Kg
Puissance	60W
Tubes	4 x TPX15-18
Starter	4 x I154
Plaques de glue (x6)	GB012 (Noir), GB011 (Jaune)

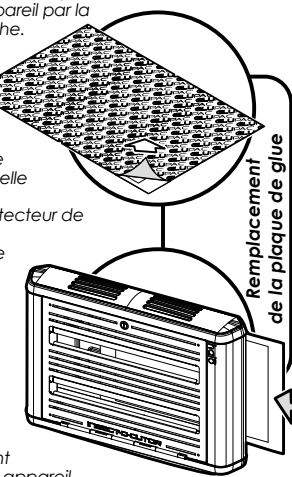

Remplacement de la plaque de glue

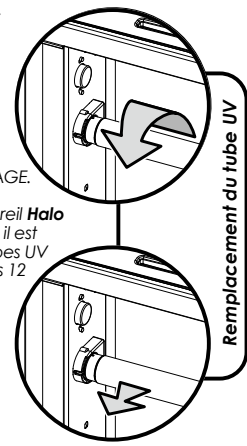

Remplacement du tube UV